

Designed by
Patricia Urquiola, 2017



ITA

Un design architettonico che traduce i principi di modularità e versatilità nelle proporzioni amplificate, modellate in volumi estremamente generosi, confortevoli e dinamici. L'armonia costruttiva di Floe Insel nasce da una ricerca approfondita sulla connessione tra lo spessore e la morbidezza dei cuscini, ottimizzando il rapporto tra le cinghie elastiche e i vuoti interni agli schiumati al fine di associare i concetti di flessibilità e supporto. Ogni elemento è caratterizzato da un taglio asimmetrico di 25° che lo rende unico e differente, mentre le sedute e gli schienali si arricchiscono di cuciture diagonali che accentuano la sensazione di movimento. I bordi perimetrali dei cuscini e dei braccioli sono tratteggiati con un particolare profilo imbottito che riconferma la grande maestria costruttiva di Cassina nell'eseguire la complessa lavorazione di adattamento e calzatura delle cuciture lineari alla struttura asimmetrica.

ENG

Its roots in the architectural tradition, the design of the Floe Insel sofa translates the principles of the module and of versatility into bold proportions, to create generous volumes, that are both inviting and convey a dynamic spirit. The constructional harmony of the Floe Insel sofa derives from the designer's in-depth exploration of the link between the volume and the softness of the cushions. Optimizing the relationship between the padding in these and the elasticated bands, flexibility and support become one. Each element incorporates an asymmetrical line, at an angle of 25 degrees from the horizontal, making it different and unique. The seats and backs, meanwhile, feature diagonal stitching that accentuates the sense of movement. The padded profile on the outer edges of the cushions and the armrests serve to reconfirm Cassina's mastery in executing the complex task of adapting linear stitching to an asymmetrical structure.

DEU

Ein architektonisches Design, das die Grundsätze der Modularität und Vielseitigkeit in erweiterte Proportionen verwandelt, die mit besonders großzügigen, bequemen und dynamischen Volumen modelliert sind. Die bauliche Harmonie von Floe Insel entsteht aus einer tiefgehenden Recherche zu der Beziehung zwischen Dicke und Weiche der Kissen, wobei das Verhältnis zwischen den elastischen Gurten und den Leerräumen in den Schäumungen optimiert wird, um die Konzepte von Flexibilität und Stütze miteinander zu verbinden. Jedes Element ist durch einen asymmetrischen Schnitt gekennzeichnet, der um 25° versetzt ist und es einzigartig und anders macht. Sitzflächen und Rückenlehnen werden durch Diagonalnähte bereichert, die das Gefühl der Bewegung verstärken. Die Säume rund um die Kissen und Armlehnen sind mit einem speziellen gepolsterten Profil skizziert und bestätigen die meisterliche Baukunst von Cassina bei der Ausführung der komplexen Angleichungs- und Passungsarbeit der linearen Nähte an die asymmetrische Struktur.

FRA

Ce design architectural traduit les principes de modularité et de polyvalence en proportions amplifiées, modelées dans des volumes généreux, confortables et dynamiques. L'harmonie de Floe Insel est née d'une recherche approfondie sur le lien entre l'épaisseur et la douceur des coussins, en optimisant la relation entre les sangles élastiques et les vides à l'intérieur des éléments en mousse, afin d'associer les concepts de flexibilité et de soutien. Chaque élément est caractérisé par une coupe asymétrique de 25° qui le rend unique et différent, tandis que les assises et les dossiers sont enrichis de coutures diagonales accentuant la sensation de mouvement. Les bords des coussins et des accoudoirs sont tracés par un profil particulier rembourré qui confirme le savoir-faire de Cassina dans l'exécution d'un travail complexe d'adaptation et d'ajustement des coutures linéaires à la structure asymétrique.

Struttura
 · Telaio in tubolare d'acciaio dotato di cinghie elastiche.
Imbottitura
 · Poliuretano espanso flessibile schiumato a freddo.
 · Ovatta in fibra di poliestere accoppiata con vellutino.
Basamento
 · Piedi in alluminio estruso nelle finiture indicate a listino.
Rivestimento
 · Tessuto o pelle.

Structure
 · Frame in steel rod with elastic belts.
Upholstery
 · Flexible cold moulded polyurethane foam.
 · Polyester padding with resin along with light velvet.
Base
 · Feet in in extruded aluminium, colours as per pricelist.
Quilted Upholstery
 Quilted fabric or quilted leather.

Struktur
 · Rahmen aus Stahlrohr, mit elastischen Riemen.
Polsterung
 · Flexibler, kalt geschäumter Polyurethanschaum.
 · Polyesterfaserwatte, mit leichtem Samt beschichtet.
Untergestell
 · Füße aus Aluminiumextrusion in den Finish-Versionen laut Preisliste.
Bezug
 · Stoff oder Leder.

Structure
 · Cadre en acier tubulaire doté de sangles élastiques.
Rembourrage
 · Mousse de polyuréthane flexible faite à froid.
 · Ouate en fibre de polyester accouplée à un velours léger.
Piètement
 · Pieds en aluminium extrudé, dans les finitions indiquées sur la liste des prix.
Revêtement
 · Tissu ou cuir.

Rivestimento/Upholstery/
 Bezug/Revêtement



a

Gerrit Uni Mélange
 13O615



b

Pelle/Leather/Leder/
 Cuir Extra 13Y282

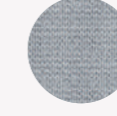

c

Gerrit Uni Mélange
 13O605

552 01

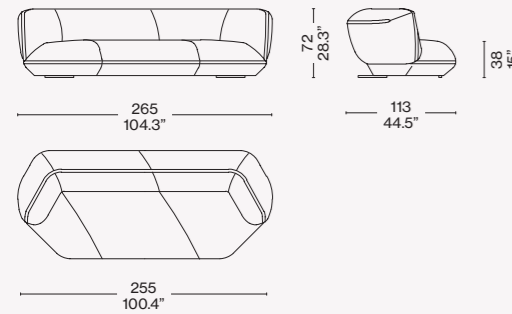

552 10

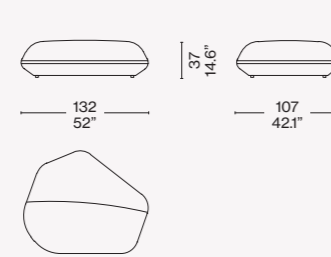

552 C1

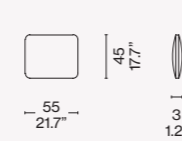

552 C2

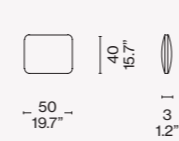

Configurazioni suggerite/Recommended
 composition/Empfohlene Kompositionen/
 Compositions conseillées

552 11 + 552 12

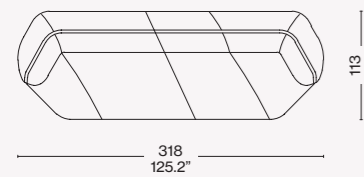

552 21 + 552 12

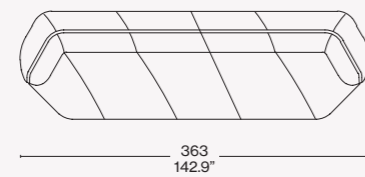

552 21 + 552 22

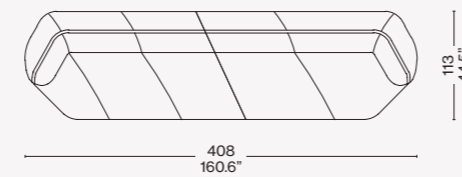

552 11 + 552 22

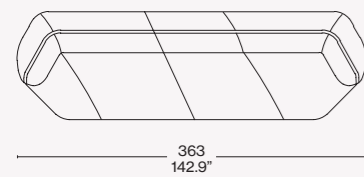

552 31 + 552 12

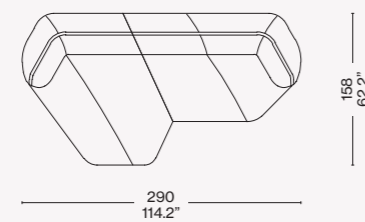

552 11 + 552 32

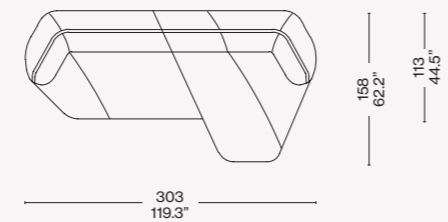

552 31 + 552 22

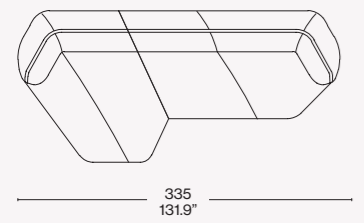

552 21 + 552 32

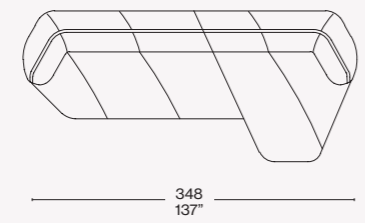

c